

Серия
ВЕНТС ВЦН



Вытяжной центробежный вентилятор производительностью до **710 м³/ч** в стальном корпусе для наружного настенного монтажа

■ **Применение**

Вытяжные системы вентиляции помещений различного назначения для удаления воздуха температурой до 55 °С. Может использоваться для прямого вывода отработанного воздуха.

■ **Конструкция**

Корпус из стали с полимерным покрытием обеспечивает защиту двигателя от прямого попадания влаги при наружном монтаже. Нижняя часть вентилятора имеет защитную решетку от мелких птиц и грызунов. Вывод воздуха осуществляется вертикально вниз.

■ **Двигатель**

Однофазный двигатель с внешним ротором оснащен центробежным рабочим колесом с назад загнутыми лопатками. Двигатель оснащен встроенной тепловой защитой с автоматическим перезапуском. Применение в двигателе подшипников качения обеспечивает большой срок эксплуатации (40 000 часов). Для достижения точных характеристик, низкого уровня шума и безопасной работы

вентилятора каждая турбина при сборке проходит динамическую балансировку. Двигатель в вентиляторе имеет класс защиты IP 44.

■ **Регулировка скорости**

Регулировка может быть как плавной, так и ступенчатой и осуществляться с помощью тиристорного или автотрансформаторного регулятора. К одному регулирующему устройству могут подключаться несколько вентиляторов, при условии что общая мощность и рабочий ток не будут превышать номинальные параметры регулятора.

■ **Монтаж**

Вентилятор предназначен для монтажа на наружной поверхности стены и подключения к круглому воздуховоду соответствующего диаметра. Поддача питания на вентилятор осуществляется через наружные клеммы.

Электрическое подключение и установка должны выполняться согласно инструкции и электрической схеме, указанной в паспорте изделия.



Двигатель защищен от прямого попадания влаги и посторонних предметов



Вариант применения вентилятора ВЦН в туалете

Условное обозначение: _____

Серия
ВЕНТС ВЦН

Диаметр воздуховода
100; 125; 150; 160; 200

Принадлежности



стр. 378

стр. 442

стр. 446

стр. 455

стр. 461

стр. 462

стр. 463

стр. 466

стр. 467

стр. 480

Технические характеристики:

	ВЦН 100	ВЦН 125	ВЦН 150	ВЦН 160	ВЦН 200
Напряжение, В / 50 Гц	230	230	230	230	230
Потребляемая мощность, Вт	58	60	100	102	104
Ток, А	0,26	0,27	0,43	0,44	0,45
Максимальный расход воздуха, м ³ /ч	280	390	600	650	710
Частота вращения, мин ⁻¹	2500	2500	2600	2600	2600
Уровень звукового давления на расст. 3 м, дБ(А)	54	54	58	60	62
Макс. темп. перемещаемого воздуха, °С	55	55	55	55	55
Класс энергоэффективности	С	В	В	В	В
Защита	IP X4	IP X4	IP X4	IP X4	IP X4

ВЕНТС ВЦН

ВЕНТИЛЯТОР СЕРИИ

Габаритные размеры вентиляторов:

Тип	Размеры, мм				Масса, кг
	∅D	B	H	L	
ВЦН 100	99	260	355	138	3,82
ВЦН 125	124	260	355	138	3,82
ВЦН 150	149	300	400	138,2	4,53
ВЦН 160	159	300	400	138,2	4,53
ВЦН 200	199	300	400	138,2	4,62

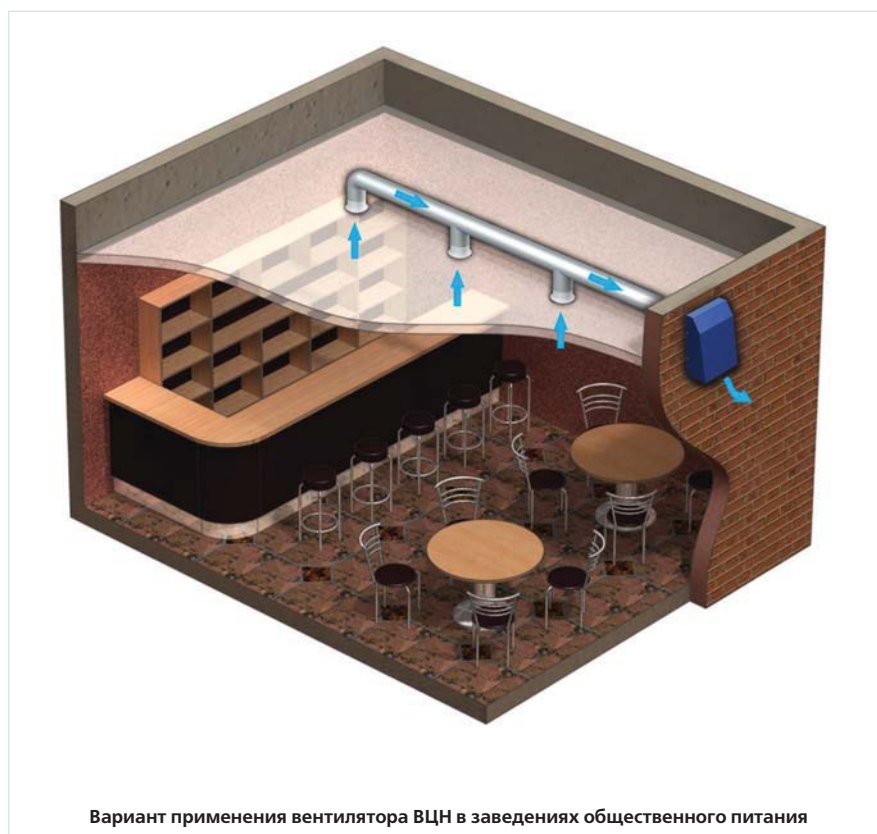
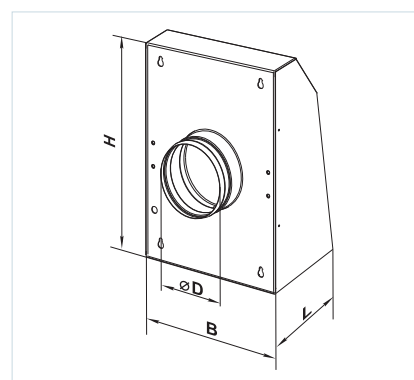

ВЕНТС ВЦН

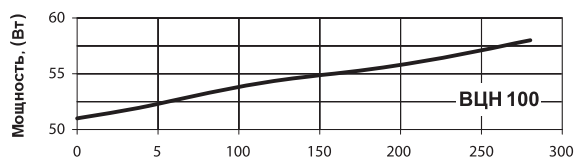
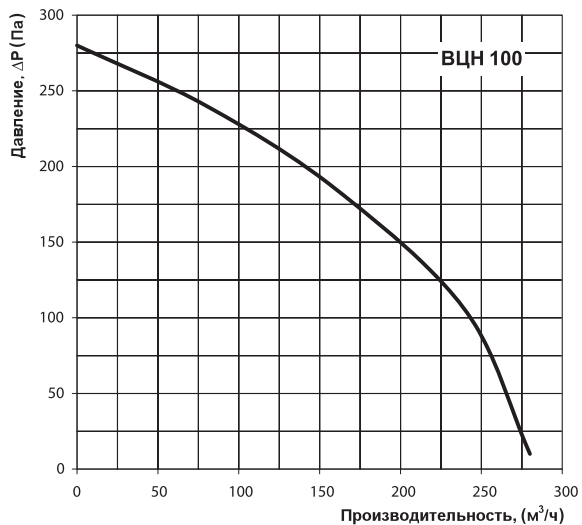

Уровень звуковой мощности	Гц	Октавные полосы частот, Гц								
		Общ.	63	125	250	500	1000	2000	4000	8000
L_{WA} ко входу	дБ(A)	60	46	52	58	58	58	51	40	28
L_{WA} к окружению	дБ(A)	58	39	40	49	55	60	56	43	35

ВЕНТС ВЦН

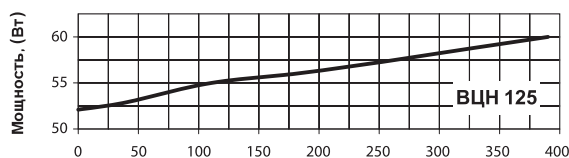
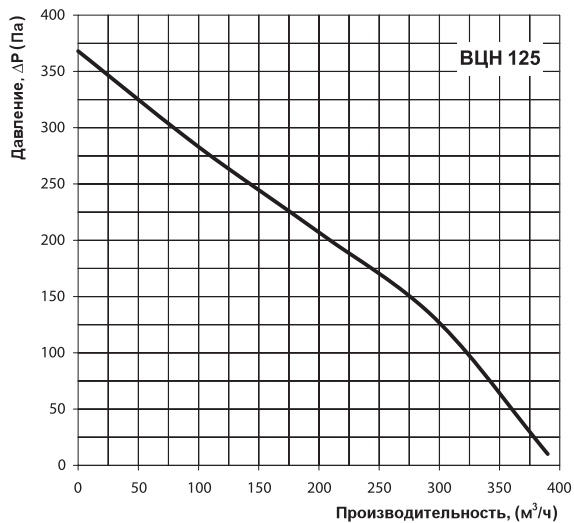

Уровень звуковой мощности	Гц	Октавные полосы частот, Гц								
		Общ.	63	125	250	500	1000	2000	4000	8000
L_{WA} ко входу	дБ(A)	58	48	54	59	56	57	52	42	29
L_{WA} к окружению	дБ(A)	59	41	41	52	55	58	54	46	35

ВЕНТС ВЦН

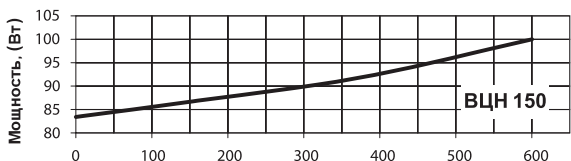
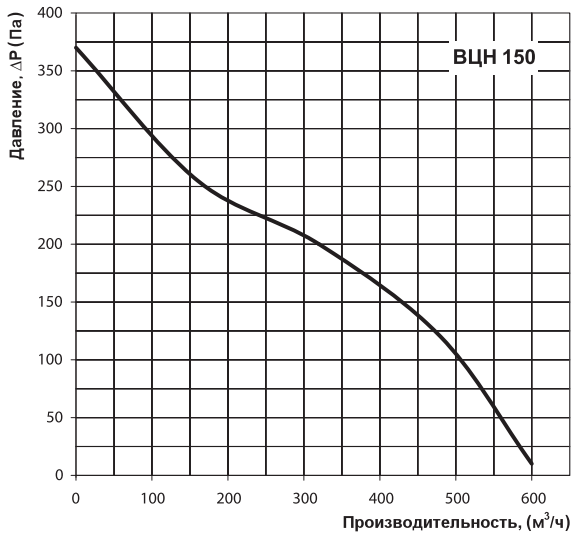

Уровень звуковой мощности	Гц	Октавные полосы частот, Гц								
		Общ.	63	125	250	500	1000	2000	4000	8000
L_{WA} ко входу	дБ(A)	57	45	53	54	57	56	46	38	19
L_{WA} к окружению	дБ(A)	56	48	38	48	52	54	49	39	32

ВЕНТС ВЦН

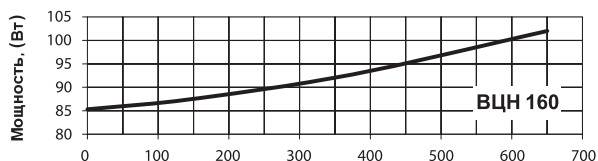
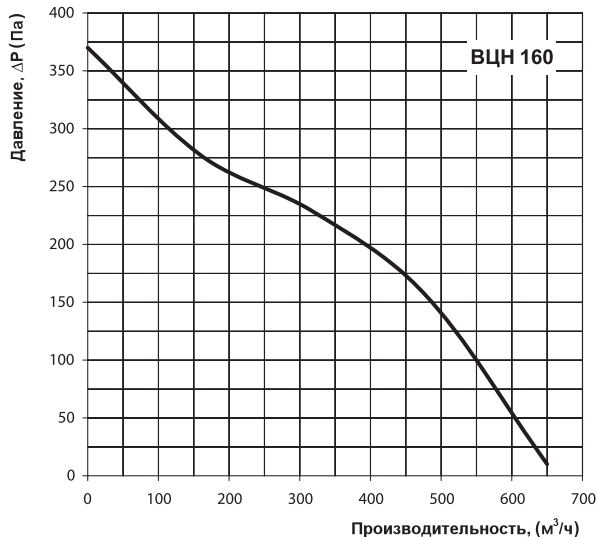

Уровень звуковой мощности	Гц	Октавные полосы частот, Гц								
		Общ.	63	125	250	500	1000	2000	4000	8000
L_{WA} ко входу	дБ(A)	55	44	54	55	58	54	46	36	18
L_{WA} к окружению	дБ(A)	54	46	39	49	51	53	49	42	31

ВЕНТС ВЦН

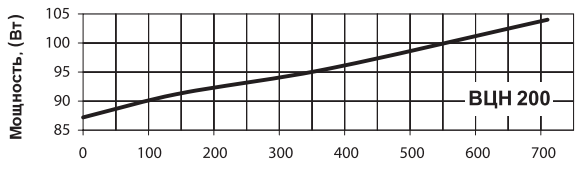
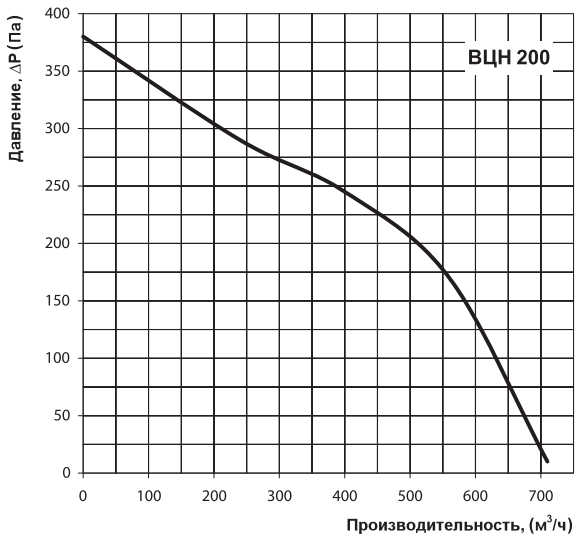

Уровень звуковой мощности		Октавные полосы частот, Гц								
		Гц	Общ.	63	125	250	500	1000	2000	4000
L_{WA} ко входу	дБ(А)	59	48	55	50	58	58	48	41	23
L_{WA} к окружению	дБ(А)	55	47	39	51	55	53	52	38	33